

広報

# 大館

ODATE

2005 **5 1** No.868

- 土砂災害危険個所の調査 —— 2・3
- 悪質商法にご注意を！ —— 4・5
- 子育てを支援します・市長レポート 6・7
- キラットさん・ほっぺにチュッ 8・9
- 国保だより —— 10・11
- 暮らしの情報 —— 12・13
- お知らせ —— 14・15



クリーンアップ

4月10日 長木川河川敷



# 土砂災害の可能性がある

# 地域を調査します

私有地への立ち入りに  
ご協力をお願いします

問 北秋田地域振興局 河川砂防課 ☎0186 62 3116

総務課 ☎49 3111 (内線259)

土砂災害から住民を保護するため、災害が発生する恐れがある地域を明らかにし、避難体制の整備を行うことなどを目的に、「土砂災害防止法」が、平成13年に施行されました。

県では、この法律に基づき現地調査を行います。調査の際、私有地へ立ち入る場合がありますので、「ご理解・ご協力をお願いします。対象となるかたには、事前に文書で通知します。」

今回現地調査を行う地域の皆さんには、調査結果がまとまり次第、説明会を開催します。

調査期間  
5月上旬～7月下旬  
調査員  
県から委託を受けた調査会社の社員が行います。  
調査員は「秋田県」の腕章をし、調査員の身分証明書を携帯します。

## 作業内容

地形の測量、地質の調査

## 対象地域

松木、片山3丁目、天神町、十三森、本郷上、大森、大森団地、本郷下、鳥内、猫鼻、桜町、西前田、神山、姥沢  
各町内とも、町内のすべてを調査するのではなく、対象となる地域のみ調査します。

土砂災害防止法とは

土砂災害（がけ崩れ、土石流、地滑り）から住民の命を守るために、土砂災害が発生する恐れがある区域を明らかにし、警戒避難体制の整備や、一定の行為の制限を行うもので、平成13年4月に施行されました。

県砂防課のホームページで、土砂災害防止法を説明しています。

## アドレス

<http://www.pref.akita.jp/sabo/index.html>



## 基礎調査の実施

（県が、土砂災害により被害を受ける恐れのある場所の地形や地質、土地の利用状況などを調査します。）

県知事は、市長の意見を聞いて、区域を指定します。

### 土砂災害警戒区域の指定

（土砂災害の恐れがある区域）

### 土砂災害特別警戒区域

（建物が破壊され、住民に大きな被害が生じる恐れがある区域）

## こんな場所を調査します

### がけ崩れの可能性のある地域

雨や雪解け水、地震などの影響によって、急激に斜面が崩れ落ちる可能性のある地域



### 土石流の可能性のある地域

山や川の石や土砂が、大雨などにより、水と一緒に激しく流れ下る可能性のある地域

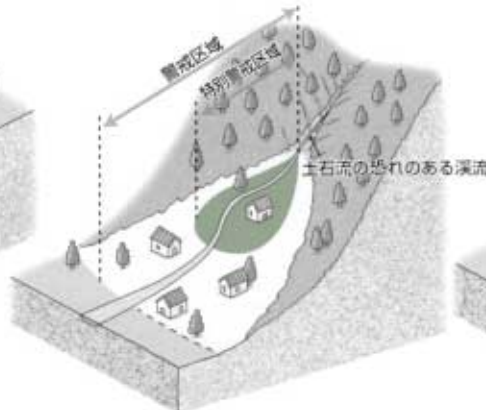

### 地滑りの可能性のある地域

雨や雪解け水が地下に染み込み、断続的に斜面が滑り出す可能性のある地域

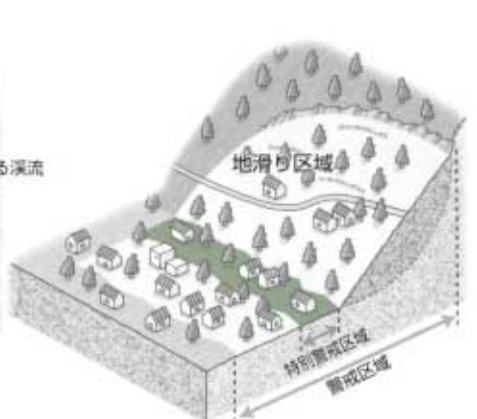

# 今年度調査実施予定地域

**調査実施予定地域** **花岡**

十三森、本郷上、大森、大森団地、本郷下、鳥内、猫鼻、桜町、西前田、神山、姥沢

**調査実施予定地域** **松木**

**調査実施予定地域** **片山**

片山3丁目  
天神町

調査対象地域

幸町  
中神明町  
泉町  
旭ヶ丘  
曙町  
田代町2・3区  
池内

**長根山**

調査対象地域

**西大館町**

調査対象地域

## 昨年度の調査結果を 閲覧できます

### ▲ 昨年度調査実施地域

昨年度、市内の一部地域で、基礎調査を実施していましたが、その結果がまとまっています。

「幸町、中神明町、泉町、旭ヶ丘、曙町、田代町2・3区、池内、西大館町、長根山」のそれぞれの町内の一部地域が、土砂災害警戒区域に指定されています。

図面などの閲覧ができますので、お問い合わせください。

☎ 北秋田地域振興局河川砂防課  
0186 62 3116



# 悪質商法にご注意を！

5月は消費者月間です

「活かそう権利 めざそう自立」

問 生活環境課 ☎ 49 3 1 1 1 (内線 2 4 7)

最近、利用した覚えの無い有料サイトなどからの「架空請求」や、会場に人を集めて熱狂的な雰囲気の中で高額な商品を売る「催眠(SF)商法」、親族などを装ってお金を振り込ませる「振り込め詐欺」など、悪質商法への相談が、多数寄せられています。

「困ったな」「おかしいな」と思ったら、1人で悩まないで、相談しましょう。

相談はこちらに  
県生活センター

☎ 018 835 0999

北秋田地域振興局地域振興班

☎ 0186 62 1251

市役所市民相談室(月・火・木・金)

☎ 49 3 1 1 1 (内線 2 1 4)

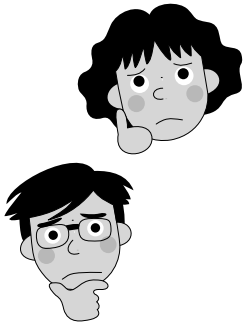

## 1 携帯電話、パソコンでの「架空請求」

携帯電話やパソコンなどに迷惑メールが届き、そのメールを開いたり、画面のアドレスにアクセスしたりしただけで、「自動登録」となって、高額な料金を請求されるとき、着メロや動画のサイトなどを利用中に、突然出会い系サイトなどにつながる、料金を請求されるといった相談が増えています。

トラブル防止策

単にアクセスしただけでは、契約が成立していませんので、料金の支払い義務はありません。

このような、請求の根拠の無い不当な請求には、

① 送金しない  
② 自分から連絡を取らない(無視する)  
③ 周囲や生活センターなどに相談する

個人識別番号からは、利用者の住所・氏名・電話番号は分かりません。絶対に、相手側に問い合わせや解約のためのメールを送信しないようにしましょう。



## 2 「催眠(SF)商法」

安売りの会場だと思って行ったら



65歳のYさんは、100円の目玉商品を販売する店があると聞いて特設会場に。会場は熱気にあふれ、販売員に次々と「格安」だという健康食品を勧められた。

「体質改善のためには1年分必要」と言われたYさん。最近、健康が気になるし、その場の雰囲気にもまれて、約50万円分の健康食品を購入してしまいました。

安売りや講習会を行うなどと言って、街頭で声を掛けたり、チラシを配ったり、販売員が家庭を訪問したりして会場に誘い込みます。締め切った会場で、商品を無料が無料同様に配るなどして雰囲気盛り上げ、最終的に高額な商品を買わせます。

近では、契約を断ったら、暴力を振るわれた事例もあります。相談の多い商品  
布団類、電気治療器、磁気マットレス、磁気用品、健康食品など  
予防策は？  
自分だけは大丈夫と思っていても、会場に行くとき正常な判断力を保つことはなかなか出来ません。安易に会場に行かないことが一番です。

# 被害に遭わないための 5つのポイント



**3** その場ですぐに決めないで、  
家族や友人に相談しましょう。

本当にいい物  
だと思う？

**4** 約束した事項は、  
契約書に必ず書いてもらいましょう。

あなだけに  
アフターケア  
など、特典を  
付けますよ。

じゃあそれも契約書に  
書いておいてください

**5** 契約書や申込書の内容をよく読んで  
確認してから署名(サインすること)・  
押印(印鑑を押すこと)をしましょう。

『 については当社は  
一切責任を負いませんよ?』

そんなこと聞  
いてないなあ  
契約やめよう

**1** 本当に必要ですか? 必要ないときは  
勇気を持ってキッパリ断りましょう。

いりません!

「結構です」  
とかあいまいな  
返事はダメ!!

**2** 高価な物の契約や  
うまい話には要注意!

本当に払えるのか?  
こんなにもうかる話、  
ある訳ないよなあ...

クーリング・オフ制度とは、一  
定期間消費者に契約を考え直す時  
間を与え、契約を解除できること  
を認めている制度です。  
例えば、訪問販売で契約した場  
合は、契約書などの書面を受け

取った日から8日以内に書面で通  
知をすれば、契約を解除するこ  
とができます。  
ただし、クーリング・オフ制度  
が適用されない場合もありますの  
で、まずは相談してみましょう。  
クーリング・オフでできる  
取り引き内容の例と期間  
訪問販売(8日間)、電話で勧誘

しての販売(8日間)、クレジット  
ト契約(8日間)、宅地建物取り  
引き(8日間)、生命損害保険契  
約(8日間)、内職・モニター(商法  
(20日間))  
期間の起算日は、法定の契約書  
面が交付された日またはクー  
リング・オフの告知の日からで、  
初日を算入します。

## 金利の計算をしてみよう

「出資法」という法律で定めている最高限度の金利 29.2%で、30万円を借りた。  
1ヵ月に1万円ずつ返済した場合の返済期間や返済総額を計算してみよう。  
返済が終わるのは... 4年7ヵ月後  
返済総額は.....約55万円

### この元利均等返済方式の計算

年利29.2%を月利に直すと  $29.2\% \div 12\text{ヵ月} = \text{ア } 2.433\%$   
1ヵ月にかかる利息は、  $30\text{万円} \times \text{ア } 2.433\% = \text{イ } 7,299\text{円}$  (利息は小数点以下切り捨て)

→ 1ヵ月1万円の返済をするとき、

(1回目)

利息分  $\text{イ } 7,299\text{円}$   
元金返済分  $1\text{万円} - (\text{イ}) = \text{ウ } 2,701\text{円}$   
残額  $30\text{万円} - (\text{ウ}) = \text{エ } 297,299\text{円}$

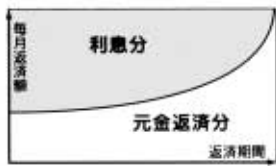

..... → 以後、残額(エ)に対して、繰り返し同じ計算をしていくと...

回数	返済額	利息分(イ)	元金返済分(ウ)	残額(エ)
1	10,000円	7,299円	2,701円	297,299円
2	10,000円	7,233円	2,767円	294,532円
55	4,493円	106円	4,387円	0
計	544,493円	244,493円	300,000円	0

返済期間 55ヵ月=4年7ヵ月 返済総額 544,493円



欲しい物があるとき  
あなたならどうする??



# 子育てを支援します

問 福祉課 ☎49 3111(内線407)

市では、3月に「大館市子どもすこやかにぎわいプラン」を策定しました。

このプランは、平成17年度から21年度までの5カ年にわたり、市はもちろんのこと、地域、企業を含めた、社会全体で子育て支援に取り組んでいただくための指針となるものです。

要約したチラシを5月16日号の広報大館と同時にご家庭に配ります。  
全文は図書館や公民館などをご覧ください。



4月19日  
松峰児童館

## 大館市子どもすこやかにぎわいプラン

### 地域における子育ての支援

- ・保育所入所待機児童の解消
- ・延長保育事業の増加
- ・休日、保育事業利用者の増加
- ・乳幼児健康支援一時預かり事業

### の実施

- ・すこやか子育て支援事業の継続
- ・児童手当の継続
- ・地域子育て支援センター事業の増加
- ・子育て情報マップの改定
- ・一時保育事業の継続
- ・子育て支援短期利用事業（夜間養護）の継続
- ・ファミリーサポートセンター事業の検討
- ・放課後児童健全育成事業の継続

### 親と子どもの健康の確保及び増進

- ・妊婦健康診査の増加
- ・両親教室の増加

- ・親子ふれあい教室の増加
- ・ホームページでの情報提供の実施
- ・福祉医療費補助金の継続

- ・乳児死亡率の低減
- ・周産期医療ネットワークの整備
- ・地場食材活用システムの構築の継続

### 子どもの心身の健やかな成長に資する教育環境の整備

- ・少人数学習推進事業の継続

- ・保育園と小中高生、祖父母世代との交流の継続
- ・小中学校ボランティア活動の推進の継続

- ・学校評議員制度、学校評価の継続

### 子どもを育成する家庭に適した良好な居住環境の確保

- ・街灯設置事業の継続

- ・大館市住宅マスタープランの継続
- ・（仮称）中心市街地住宅建設事業の実施

- ・都市公園事業（樹海公園、高館公園）
- ・市民1人当たりの都市公園面積の増加

### 職業生活と家庭生活との両立支援及び男女共同参画

- ・一般事業主行動計画の策定

- ・育児・介護休業制度の普及促進の継続
- ・大館市男女共同参画社会推進計画の策定

### 子ども等の安全の確保

- ・有害環境施設等点検巡回活動の継続

- ・交通安全対策事業の継続
- ・防犯対策事業の継続



4月19日  
松峰児童館

### 要保護児童への対応

- ・ひとり親家庭児童保育援助費補助事業の継続

- ・児童虐待防止対策事業の継続
- ・児童扶養手当支給事業の継続
- ・母子家庭自立支援給付金支給事業の実施

- ・障害児福祉手当支給事業の継続
- ・障害児通園事業の継続
- ・特別児童扶養手当の継続

# 育児・介護休業法が 変わりました



4月1日から、育児・介護休業法（育児休業、介護休業等育児又は家族介護を行う労働者の福祉に関する法律）が改正されました。

## 対象者の拡大

これまで、有期契約労働者（期間を定めて雇用されている労働者）は対象外でしたが、改正後は、雇用の継続が見込まれる「一定の範囲の期間雇用者」は、育児休業・介護休業が取れるようになりました。

一定の範囲の期間雇用者

同一の事業主に、引き続き雇用された期間が1年以上で、

- ① 育児休業は、子が1歳に達する日を超えて引き続き雇用されることが見込まれる労働者
- ② 介護休業は、介護休業開始予定日から起算して93日を経過する日を超えて雇用が継続することが見込まれる労働者

## 育児休業期間の延長

これまでは、子が1歳に達するまででしたが、改正後は、子が1歳を超えても休業が必要と認められる一定の場合には、子が1歳6カ月に達するまで育児休業を取得出来るようになりました。

一定の場合とは

保育所に入所を希望しているが、入所出来ない場合などです。

延長が出来るのは、子が1歳の誕生日の前日において、両親のいずれかが育児休業中である場合に限ります。

育児休業中の雇用者が延長できるだけではなく、子の1歳の誕生日からは、両親で休業取得者を交代することも出来ます。

## 介護休業の取得回数制限の緩和

これまでは、対象家族1人にに対し1回限りで、期間は連続して3カ月まででした。改正後は、対象家族1人に対し、常時介護を必要とする状態に至ることに、1回の介護休業が出来ます。ただし、期間は、通算して93日までです。

## 子の看護のための休暇の創設

これまでは、事業主の努力義務でした。改正後は、小学校就学前の子を養育する労働者は、1年に5日まで、病気・ケガをした子の看護のために、休暇を取得出来るようになりました。

秋田労働局雇用均等室

☎018 862 6684

育児・介護休業法の規定は、企業や事業所の規模を問わず適用されます。

育児・介護休業法の規定は、労働者の性別を問わず適用されます（男性労働者も育児休業・介護休業を取得出来ます）。

育児休業・介護休業は、業務の繁忙などを理由に拒むことは出来ません。ただし、次の労働者に限り、労使

協定の締結を条件に申し出を拒むことが出来ます。

- ・引き続き雇用された期間が1年に満たない者
- ・配偶者が常態として、子を養育出来る者（育児休業のみ。拒めるのは産後8週経過後です）
- ・申し出日から、1年（介護休業は93日）以内に雇用関係が終了することが明らかな者
- ・1週間の所定労働日数が2日以下の者



バランスの取れた

まちづくり

市長リポート

No 269

市では、今年3月、子供が生まれ子供を育てる家庭を総合的に支援するため「大館市子どもすこやかにぎわいプラン」を策定しました。これは、平成17年度から5カ年にわたり、行政を始め、地域と企業を含めた社会全体で子育てを支援していくための指針となるものです。

では、どうすれば子育ての支援につながるのでしょうか。

子供を生み、育てていくためには、親の就業の場所や機会、産業の発展が必要不可欠です。しかも、それらが安定した状態でなければなりません。そして、子供には、保育園や保育所、幼稚園も必要であり、入所したくても出来なくて待機している子供を無くすことや、夜間・休日の保育、今年度から実施した病後児保育など、保育や幼児教育に力を注いでいくことも重要です。また、病気になったとき、安心して受診できる医療機関も大切です。

さらに、4月に開校した県立大館国際情報学院や秋田看護福祉大学など、子供が教育を受けられる機会を設けることも必要であり、性別にかかわらず男女が協力しあつて子育てに取り組む社会を推進していくことや、子育てにふさわしい住環境というものも重要です。もし、これらがどれか1つでも欠けているようであれば、子育てをしにくいことになってしまします。このように「子育てをしやすいまちづくり」を目指すということは、「バランスの取れたまちづくり」をしていくことになります。

子育ては楽しいし、やりがいもあり、一生の仕事です。しかも、子を育てることは、自分も成長していくことにつながります。これからも、バランスの取れたまちづくりを目指し、子育てを支援していくことで、大館市の発展に力を尽くします。

小物元

# キラット さん



生物の研究者を目指して

虹川修士さん(櫃崎)

今月、千葉県で行われる第16回国際生物学オリンピックの第2次国内選考試験に挑戦する、大館鳳鳴高校3年の虹川修士さんを紹介いたします。第1次国内選考で9位に入った虹川さんは、東北ではただ1人の合格者です。

国際生物学オリンピックは、高校生を対象に、生物学の理論や実験への取り組みをテストする世界的なもので、日本は今回が初参加第1次国内選考には、全国31校から324人が参加し、そのうち上位10人が第2次国内選考に進みます。そして、そこで選抜された4人が、7月に北京で開催されるオリンピックの本選に出場することができます。

もともと生物に興味があった虹川さんは、進級時の理科の科目選

択でも、迷わず生物を選びました。「生物はとても奥が深いと思う。長い時間をかけて進化してきた、とても精巧に作られている生き物の体には、何か神秘的なものを感じる」そうです。

バドミントン部に所属しているため、放課後は部活と生物の研究に没頭する毎日です。勉強と部活を両立させる秘訣を聞くと、「どちからか1つを頑張るのは、それほど難しくないと思います。1度に2つのことに力を注ぐのは、簡単には出来ないけど、だからこそ、やり遂げたい」との力強い答え。

「生物への興味なら、一生途切れることがないと思うから」と、将来は生物の研究者を目指しています。第2次国内選考もさることながら、将来の活躍が楽しみます。

## 私の本棚

### 中央図書館だより

中央図書館 ☎42 - 2525

開館時間・9時30分～17時15分

5月の休館日・3～5日、8日(日)、26日(木)

5月のテーマ図書・『子供に読んであげたい絵本』

母と子の絵本を楽しむ会・6日(金)10時30分

司書のおすすめ 『地図で知る平成の市町村大合併』  
国際地学協会編



平成の大合併で地方自治の構造は大きく変化します。新自治体が続々誕生し、急激に変化していく日本。最近の合併市町村をビジュアル情報図で解説。各県別情報地図、市町村索引なども収録され、激変する日本の姿が分かります。

	図書名	著者
新着	夜ふけのなわとび	林 真理子
	夫の息子	藤 堂 志 津子
	トロール・フェル 上、下	キャサリン・ランググリッシュ
	石の猿	ジェフリー・ディーヴァー
	母に歌う子守歌	落 合 恵 子
	孫文の女	西 木 正 明
	僕の行く道	新 堂 冬 樹
	やさしい生活 やさしい時間	雅 姫
	今さら読むのはバカバカしい?ベストセラー50冊	第三文明社
	快適なりフォーム&模様さえ	主婦の友社
一般書	草原からの使者	浅 田 次 郎
	いつでも野菜を	オレンジページ
	日本絵画名作101選	小学館
	人生ベストテン	角 田 光 代
	だからすれ違ふ、女心と男脳	マイケル・グリアン
	チェーホフとの恋	リディア・アヴィーロワ
	Hachiko 心に生きつづける八チ公	バメラ・S・ターナー
	トコトンやさしいエネルギーの本	山 崎 耕 造
	ドリームタイム	田 口 蘭 迪
	家族芝居	佐 川 光 晴
新着児童書	あひるのアレックス	三浦真子、森 喜朗
	かいけつゾロリ アニメ大百科4	原 ゆ た か
	いるいるたまご図鑑	ポ プ ラ 社
	ジャッキーの小さなおはなし	あいはら ひろゆき
	漢字の大常識	黒 沢 弘 光
おばけといっしょのおるすばん	むらい かよ	



## 催し

大館青年会議所・定例会「旧正札竹村は  
どうなるのか？」

街づくりの観点から「旧正札竹村」の今後  
をテーマに、パネルディスカッションを行  
います。

と き・5月19日(木)18時30分～21時

ところ・中央公民館

問(社)大館青年会議所 ☎49-5140

全国一斉「あそびの日」

世代間交流を楽しみながら、大勢の仲間  
と遊びませんか。

と き・5月28日(土)9時～14時

ところ・市民体育館

内 容・伝承遊び、ニュースポーツ、チャ  
レンジゲーム、レクダンスなど

参加費・200円(保険料含む)

持ち物・昼食、運動が出来る服装、内ズック  
どなたでも参加できます。申し込みは不  
要ですので、直接会場にお越しください。

問 岩谷さん ☎42-6848

秋田県断酒連合会断酒合同例会研修会  
お酒でお悩みのかたやその家族を対象に、  
依存症からの脱却を目指します。

と き・5月29日(日)10時30分～15時

ところ・北部シルバーエリアコミュニテ  
ィセンター

参加費・500円(昼食代、資料代、入浴代含む)

締め切り・5月25日(水)

申・問 佐藤さん ☎090-4634-3879

## 募集

「ボーイスカウト第4団」隊員  
ボーイスカウトは、社会で生きる力と自  
信を付ける機会を提供します。5歳以上  
のかたなら、どなたでも入団できます。

申・問 鎌田さん ☎48-5235

「親子リズム体操」会員

と き・第1・2・4月曜日10時30分～12時

ところ・中央公民館

申・問 斉藤さん ☎43-9386

「水和会和裁サークル」会員

と き・第1・2・4水曜日9時～12時

ところ・中央公民館

申・問 遠藤さん ☎49-6447

童謡サークル「ホオズキ」会員

と き・第2・4火曜日13時30分～15時30分

ところ・勤労青少年ホーム

申・問 鬼川さん ☎43-5816

フォークダンスサークル「ヤクシー大館」  
会員

と き・毎週金曜日13時30分～15時30分

ところ・勤労青少年ホーム

申・問 鬼川さん ☎43-5816



藤原 杏ちゃん  
(羽立・1歳6カ月)  
好き嫌いなく何でも食べます。おばあちゃん  
とお散歩に行くのが大好きです。

## ほっぺにチュッ

若松里美ちゃん

(御成町3丁目・1歳6カ月)

5歳のお兄ちゃんよりもわんぱくなんです。  
音楽に合わせて踊るのがお得意。



## ジュニアコーラス 団員募集



市民文化会館では、小・中学生を  
対象に、合唱団を結成します。団員  
になって、大勢の仲間と一緒に楽しく歌いませんか。専  
門家による発声・歌唱指導も行います。

対 象

大館市・比内町・田代町在住の小・中学生

(性別は問いません)

練習は、毎週金曜日18時から20時まで市民文化会館で  
行います。また団費の負担(2,000円程度)があります。  
イベントへの参加や演奏会の開催なども予定していま  
す。

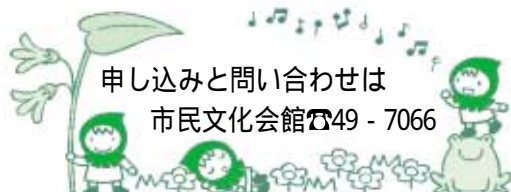

申し込みと問い合わせは  
市民文化会館 ☎49-7066



4月19日  
松峰児童館

# 胸部総合検診と 大腸がん検診



検診の自己負担金が無料になる  
かた

- ① 70歳以上のかた
- ② 70歳未満の老人医療受給者  
(受給者証を持参してください)
- ③ 生活保護世帯のかた
- ④ 市民税非課税世帯のかた
- ③④のかたは、事前に申請が  
必要です。

胸部総合検診(結核検診と肺がん検診)と大腸がん検診の容器の配布を行います。受診されるかたは、健康手帳をお持ちのうえ、都

合の良い会場にお越しください。  
40歳以上のかたが対象です。

なお、大腸がん検診のみでも受診できます。

検診の内容と自己負担金

① 胸部レントゲン検診

自己負担金200円

受診当日は、金具やプラスチックなどが付いた下着を着用しないでください。

② 喀たん検診(容器の配布)

自己負担金500円

血たんなど自覚症状のあるかたや、50歳以上で喫煙年数が長い

## 検 診 日 程

月 日	時 間	会 場
5月9日(月)	9:30~10:30	保健センター
	13:00~13:30	大館駅前 花岡旅館前
	14:15~14:45	有浦3丁目 田中印刷所前
5月10日(火)	9:30~10:00	清水町 ぼかぼか温泉前
	10:30~11:15	観音堂 大文字温泉
	13:30~14:00	御成町3丁目町内会館
	14:30~14:45	水門町 旧北林酒店前
5月11日(水)	9:30~10:00	中道会館
	10:30~11:15	秋田看護福祉大学(旧秋田桂城短期大学)
	13:00~13:20	通町町内会館
	13:45~14:30	有浦 サンクレア大館
5月12日(木)	10:00~10:30	幸町 北秋くらぶ前
	11:00~11:30	谷地町町内会館
	13:30~14:00	東台2区町内会館
	14:30~15:00	豊町 労働福祉会館
5月13日(金)	10:00~10:30	東台 北春前
	11:00~11:30	東台1区児童館
	13:30~14:00	城西町町内会館
	14:30~15:00	東町町内会館
5月16日(月)	10:00~10:30	御坂 三沢進さん宅前
	11:00~11:30	北神明町町内会館
	13:30~14:00	中神明町町内会館
	14:30~15:00	南神明町町内会館
5月17日(火)	9:30~10:30	中央公民館(第1研修室)
	13:30~14:00	新地 大館陸送(有)前
	14:30~15:00	美園町 さとう美容室前
5月18日(水)	9:45~10:00	田代町 山田勝治郎さん宅前
	10:30~11:00	狐台集会所
	13:00~13:30	一心院境内
	14:00~14:20	曙町 板倉昭一さん車庫前
5月19日(木)	9:30~10:00	山田渡町内会館
	10:30~10:50	赤石沢町内会館
	11:20~11:40	女性センター
	13:15~13:45	餅田団地集会所
5月20日(金)	9:30~10:30	保健センター
	13:15~13:30	赤館町内会館
	14:00~14:30	相染町町内会館
5月23日(月)	9:30~10:10	片山3丁目町内会館
	10:40~11:50	片山町内会館
	10:00~10:15	東二ツ屋 田中健治さん宅前
6月1日(水)	10:30~10:45	宮袋 伊多波静さん宅前
	11:15~11:30	小雪沢町内会館
	13:15~13:45	鳳町町内会館

かた及び喫煙本数が多いかたが対象です。

③ 大腸がん検診(容器の配布)

自己負担金500円

②③の自己負担金は、容器の回収時にいただきます。

検診の結果

胸部レントゲン検診と大腸がん

検診は異常のあるかたのみに、

喀たん検診の結果は全員にお知らせします。

問 保健センター ☎42 9055

## 保健センターの

### 健 康 相 談

お近くの会場へ

保健師が、個別に健康への悩みや相談に応じています。血圧測定も行いますので、お気軽にお越しください。持ち物・健康手帳をお持ちでないかたには差し上げます。費用は無料です。

問 保健センター ☎42 9055

### 5月の健康相談

と き	会 場
10日(火)	保健センター
16日(月)	矢立公民館
20日(金)	下川沿公民館

時間は10時~11時30分です。



脳卒中を予防しよう！ 減塩に取り組みましょう

## 「健康づくり学級」参加者募集

申・問 保健センター ☎42 9055

夜間に開催します！ ぜひ参加してみませんか

大館市では、脳卒中で死亡する割合が非常に高く、人口10万人に対して185人（秋田県では人口10万人に対して104人）という報告がされています。

そこで、保健センターでは「脳卒中を予防しよう！減塩に取り組みましょう」をテーマに、健康づくり学級を開催します。興味をお持ちのかたなら、どなたでも参加できます。

ところ・保健センター  
持ち物

第1回、第3回・米0.5合、エプロン、筆記用具  
第2回・運動できる服装、内ズック

参加料・無料  
定員・25人（先着順）

受け付け開始・5月9日（月）8時30分

日	程	内 容
第1回	5月24日 （火） 18時30分～ 20時30分	・保健師による講話 「脳卒中とは」 ・栄養士による講話、調理実習 「バランスの良い食事とは」 ・血圧測定及び健康相談
第2回	6月1日 （水） 18時30分～ 20時30分	・運動講話 「脳卒中予防と運動について」 ・運動実技「ストレッチと軽体操」
第3回	6月15日 （水） 18時30分～ 20時30分	・保健師による講話 「脳卒中を予防するための方法とは」 ・栄養士による講話、調理実習 「こうすれば簡単...減塩の具体的な方法」 ・血圧測定及び健康相談

## 生活習慣病を予防するために

適度な運動をしましょう

運動が苦手な人には、手軽に始められるウォーキングがお勧めです。



お酒はほどほどに、たばこはやめましょう

アルコールは適量を守りましょう。日本酒なら1合、ビールなら中びん1本、ウイスキーならシングル2杯が適量です。



ストレス・疲れを上手に解消しましょう

十分な睡眠、趣味、散歩などでストレスを解消しましょう。



定期的に健康診断を受けましょう

定期的に健診を受け、日頃から健康状態をチェックしましょう。



## 安全な入浴のために浴室で出来る工夫

- ① 手すりを付ける  
足を滑らせないように、浴室の壁に手すりを付けましょう。
- ② 踏み台を設置する  
踏み台を設置すると、浴槽への出入りが容易になります。
- ③ 滑り止めマットを敷く  
浴室の床と浴槽の床に、滑り止めのマットを敷くと安全です。

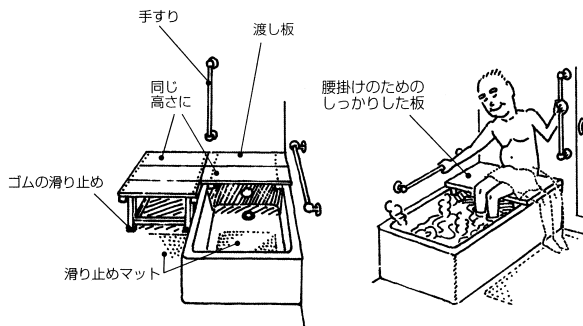

## 「家庭で役立つ介護講座」 受講生募集

申・問 中央公民館 ☎42 4369

自ら進んで介護技術を習得したいというかたのために、実習を主体とした「家庭で役立つ介護講座」を開催します。

とき（全8回）

6月1日（水）、3日（金）、8日（水）、10日（金）、15日（水）、17日（金）、21日（火）、22日（水）

18時30分～20時30分

ところ・秋田看護福祉大学  
（旧秋田桂城短期大学）

内容

ベッドメイキングとシーツの交換、移動の介護、入浴の介護  
対象・中学生以上のかた

受講料・無料

定員・20人（先着順）

受け付け開始

5月6日（金）8時30分

ホームヘルパーなどの資格を取得できる講座ではありません。

# 洗浄します 水道配水管

問 水道課（内線337）

安全でおいしい水を提供するため、今年も水道の配水管洗浄作業を行います。作業によって一時的に水道水が濁ったり、水の出が悪くなったりすることがあります。ご不便をおかけしますが、ご了承ください。

なお、当日の天候により作業日を延期する場合があります。その際には、広報車でお知らせします。5月23日～6月7日の日程は、次号でお知らせします。



洗浄日程 (洗浄時間 21:00～3:00)	洗浄区域
5月9日 (月)	長根山、東台1区の一部、東台2～4区、柄沢の一部、金坂町、桂城の一部、赤館町の一部、部垂町の一部、東二ツ屋の一部、宮袋
5月10日 (火)	部垂町の一部、向町の一部、赤館町の一部、田代町1～3区の一部、新町の一部、南町の一部、桜町、相染町、一心町、谷地町、旭ヶ丘1～3区、曙町、柄沢の一部、東台1区の一部
5月11日 (水)	新町の一部、向町の一部、桂城の一部、長倉の一部、愛宕町の一部、田町の一部、末広町の一部、寺町、大町、仲見世、弁天町、大正町、豊町の一部、新富町、昭和町、常盤木町の一部、馬喰町、中町
5月12日 (木)	常盤木町の一部、南町の一部、御坂町の一部、北神明町の一部、東新町、新地、東町、神明町、中神明町、南神明町、小館町、小館花の一部、舟場
5月16日 (月)	田代町1～2区、田代町3区の一部、田代町4区、萩野台1区の一部、萩野台2区、南ヶ丘、緑ヶ丘、雇用促進住宅（柄沢）たつみ町、南たつみ町、柄沢の一部
5月17日 (火)	萩野台1区の一部、池内1～3区、餌釣1～2区、羽立、沢山、金谷、山館、中山
5月18日 (水)	山田渡、餅田団地、餅田1～2区、天神緑町、根下戸新町、片山3丁目、天神町、根下戸、片山4～5区、城西町、美園町、御坂町の一部、北神明町の一部、餅田、住吉町
5月19日 (木)	水門町、豊町の一部、田町の一部、栄町、川原町、独鈷町、通町、大正町の一部、鉄砲場

今月は

## 山火事防止運動 実施期間中です

問 広域消防署 ☎43-4151



例年、この時期は空気が乾燥し、山火事が起こりやすくなります。昨年、秋田県では32件の林野火災が発生しています（そのうち4月は18件、5月は3件）。主な出火原因は「火入れ」たき火「たばこ」で、焼失面積は約11,000a、損害額は約3、300万円にも上ります。野山へ出掛けたら、火の取り扱いに細心の注意を払ってください。

- ・ 枯れ草などがある火災の起きやすい場所では、たき火をしない。
- ・ たき火の場所を離れるときは、完全に消火する。
- ・ 「火入れ許可」を必ず受ける。
- ・ 強風時や乾燥時には、たき火、火入れをしない。
- ・ たばこの吸い殻は、投げ捨てずに、必ず消す。



小さな火 山に捨てると

大きな火



# 相談

5月

相談は無料です  
お気軽に  
ご相談ください

相談内容	とき	時間	会場・電話番号
年金	毎週月~木	10:00~15:00	市役所年金相談室 (内線263)
非行、いじめ、子育て	毎週月~金	9:00~16:00	中央公民館内少年相談センター フリーダイヤル☎0120-110624
教育	毎週月~金	9:00~16:00	中央公民館内教育研究所 ☎43-2208
行政	11日(水)	10:00~15:00	市役所市民相談室 (内線214)
国税	25日(水)	9:30~15:00	市役所会議室 (内線348)
法律	11日(水)	9:30~12:00 (予約制)	市役所会議室 (次回は6/1)内線247)
	26日(木)	13:30~15:00 (予約制)	総合福祉センター ☎42 8101
心配ごと	9日(月)	10:00~13:00	総合福祉センター
	13日(金)		釈迦内公民館
	16日(月)		下川沿公民館
	18日(水)		総合福祉センター
	25日(水)		矢立公民館
	27日(金)		真中公民館
その他	毎週月・火・木・金	9:00~16:00	市役所市民相談室 (内線214)

## 秋田弁護士会の大館・北秋法律相談

とき・毎週金曜日(祝日を除く) 13:00~16:00  
ところ・サンクレア大館 相談料・30分まで5,000円  
内容

法律的紛争の解決と予防に関する相談のすべて(予約制)

☎秋田弁護士会法律相談センター☎018-896-5599

# 献血

5月

成分献血は予約制  
大館保健所☎52-3955

とき	ところ
11日(水)	8:40~9:40 餅田 太平興業(株)大館営業所
	10:20~11:00 有浦1丁目 大館三菱自動車販売(株)
	12:00~12:40 下代野 東北光輪(株)
	14:00~16:00 市立総合病院
13日(金)	9:00~12:20 大館保健所 成分
	13:30~16:00 片山町3丁目 大館地区総合事務所 成分
20日(金)	9:00~10:00 花岡町堤沢 花岡鋳業(株)
	11:00~12:00 花岡町小坪川 大館精工㈱・八洋ボートリング(株)
	13:00~14:00 花岡町鳥内 明間ボートリング(株)
	14:30~16:00 御成町3丁目 大館桂工業(株)大館営業所
27日(金)	9:00~10:15 月居服装専門学校
	10:45~11:30 沼館 (株)ティエムシー大館工場
	12:45~16:00 ジャスコ大館店

## 中高年の皆さんへ 就職の悩み相談を受け付けます

☎商工課(内線286)

総合雇用支援センター(秋田市御所野、秋田テルサ3階)では、再就職が困難な中高年の皆さんの就職を支援するため、就職の悩みなどに、時間をかけてお答えする「じっくり相談」を実施しています。

県北地域では、若年者ワンストップセンター北部サテライトを会場に就職の悩みにお答えしています。

とき・毎週日曜日 10時~15時(要予約)  
ところ・若年者ワンストップセンター北部サテライト  
(いとく大館ショッピングセンター3階)

対象

主に45歳以上で、仕事や生活に不安や悩みを抱えているかた



受け付け内容

- ・雇用や労働問題に関する相談
- ・再就職支援のためのセミナーの相談
- ・生活支援に関する相談 など

相談には予約が必要です(相談の内容によっては、相談員がお答え出来ない場合がありますので、電話での予約の際に、相談内容を確認させていただきます)

予約先・総合雇用支援センター ☎0120-49-8609

受付時間・平日9時~18時

総合雇用支援センターでは、電子メールでの相談も受け付けています。

電子メールアドレス support@fresh-akita.or.jp

## 5月2日から持ち込み場所が変わります 燃やせるごみは「大館クリーンセンター」へ

☎大館周辺広域市町村圏組合☎42-1229

PFI方式で建設が進められていたごみ焼却場が完成し、広域第一環境センター(沼館)での受け付けは、4月末日で終了しました。

5月2日から、会社や事業所などから出る事業所系ごみ(塩ビごみを含む)や、引っ越し、大掃除などで出る多量の燃やせるごみは「大館クリーンセンター」へ運んでください。

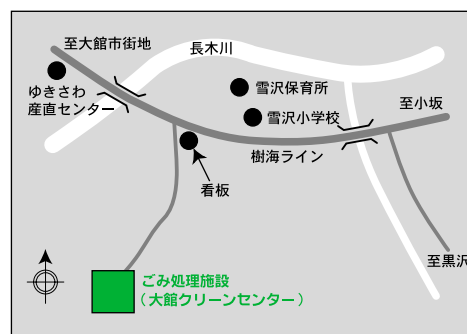

処理開始

5月2日(月)

受付時間

月曜日~金曜日

の8時40分

~12時、13時

~16時30分

処理料金

100kgにつき

310円

## 募 集

### 市営住宅入居者

募集戸数

御成町住宅・1戸

狐台住宅・1戸

住宅の規模と家賃(月額)

・御成町住宅 2K

7,400円～16,200円

・狐台住宅 3LDK

18,000円～39,600円

敷金・家賃の3カ月分

資格

住宅に困っているかた。所得

年齢などに制限があります。

また、連帯保証人(2人)が

必要です。

申し込みに必要な書類は、お

問い合わせください。

募集期間・5月9日～20日

入居時期・6月下旬

申し込みが募集戸数を超えた

場合は、公開抽選を行います。

とき・5月25日(水)10時

ところ・市役所第2会議室

抽選は、本人または代理人の

出席が必要となります。

申問都市計画課(内線310)

「つくしんぼ広場」に

参加しませんか

「遊び友達が欲しい」「育児の

仲間が欲しい」親子を対象に、

月1回の体験保育「つくしんぼ

広場」を開催しています。一緒

に子育てしませんか。いつでも

入会を受け付けています。

これからの行事予定

わんわんキッズ「なかよしコ

ンサート」

とき・5月12日(木)10時

ところ・城南保育園ホール

わんわんキッズ「なかよしピ

クニック」

とき・5月20日(金)10時

ところ・総合福祉エリア

城南保育園交流運動会

とき・6月12日(日)9時

ところ・城南小学校グラウンド

対象・2～3歳児とその親

締め切り・5月27日(金)

申問城南保育園子育て相談室

☎42 8185

「成人祭実行委員」に

なりませんか

平成17年度「大館市成人祭」

は、8月15日(月)に開催が予定

されています。成人祭の実行委

員(無償ボランティア)を募集

します。一生に一度の成人祭を

自らの手で創り上げてはみませ

んか。

内容

実行委員会会議(成人祭の演

出、運営、進行などの協議)

への出席

対象

大館市民で昭和59年4月2日

から昭和60年4月1日までに

生まれたかた

募集期間

5月6日(金)～5月24日(火)

実行委員会会議は、全7回の

予定で、第1回は、6月1日

(水)19時を予定しています。

申問社会教育課(内線255)

電子メールアドレス

Kyouiku@city.odate.akita.jp

市民菜園第3次入園者

募集場所

有浦菜園、南ヶ丘菜園、南ヶ

丘分園

資格

耕作する農地がなく、菜園を

しっかりと管理できる市内住

のかた。また、第1次、第2

次申込者の中で2区画利用し

たいかた。

利用期間

5月下旬～11月末日

入園料

1区画 2,000円

募集区画

有浦菜園 49区画

南ヶ丘菜園 19区画

南ヶ丘分園 3区画

申し込み方法

印鑑をお持ちになり、農林課

窓口までお越し

ください。

受付期間

5月6日(金)～

5月16日(月)

申問農林課

(内線294)



### 参加者募集

講座名	と き	ところ	費用・持ち物など	定員	申し込み先など
ストレッチ体操とダンス(全6回)	5月20日～6月24日 毎週金曜日 13:30～15:00	女性センター	受講は無料 内ズック、汗ふきタオル、運動しやすい服装	20人 (先着順)	受け付け開始は、 5月6日(金) 9時 申問女性センター ☎49-7028
初めてでもやさしい 絵手紙教室(全5回)	5/26、6/2、6/9、6/23、6/30 毎週木曜日 13:00～15:00		受講は無料 筆記用具、ティッシュ	16人 (先着順)	
季節の素材を生かした 巻物・漬物講座(全7回)	毎月曜日 5/30、6/27、7/25、 8/29、9/26、10/24、11/28 13:30～15:30		材料代(1回1,500円) 筆記用具、エプロン 三角きん、ふきん2枚	24人 (先着順)	
プロが教える本格的 なお菓子作り(全6回)	毎水曜日 5/25、6/22、 7/6、9/21、10/19、11/16 10:00～12:00		材料代(1回1,000円) 筆記用具、エプロン 三角きん、ふきん2枚	24人 (先着順)	
パソコン講座 (全6回)	5/25、27、30、6/1、3、6 (水、金、月) 18:30～21:00	職業訓練センター	受講料 3,000円 教材費 2,100円 受験料別途 10,290円	20人 (選考)	



## その他

お忘れなく

労働保険の年度更新手続き

労働保険(労災・雇用保険)の保険料は、「概算保険料」として事業主が年度当初に納付し、次の年度に「確定保険料」を清算することとなっています。

平成17年度の労働保険料の申告・納付期限は5月20日です。で、まだ手続きをしていない事業主は、早めに済ませてください。

大館労働基準監督署

☎42-4033

ハローワーク大館

☎42-2531

女性センターの「託児室」をご利用ください

お子さん連れで、自分の時間を楽しませんか。女性センターの講座・サークルを利用している時間、託児室で専任の保育士がお子さんのお世話をします。(毎週月曜日・金曜日)

対象児・満2歳〜就学前の幼児  
[甲]女性センター ☎49-7028

広域環境施設課が  
移転します

5月2日から大館クリーンセンター(雪沢)でごみの焼却を開始するため、第一環境センター(沼館)を廃止します。これに伴い、環境施設課が5月20日から第二環

境センター(し尿処理場・松木)に移転となります。なお、第一環境センター内の燃やせないごみの一時預かり所(コンテナ)は、6月末日まで使用できます。

移転先

大館市松木字高館平2-1  
☎48-2984 FAX 48-2985

一時預かり所の問い合わせ先  
生活環境課(内線206)

障害者の軽自動車税を  
減免します

① 4月1日現在で、身体障害者手帳、戦傷病者手帳、療育手帳、精神障害者保健福祉手帳(通院医療費の公費負担番号が記載されているもの)の交

付を受けているかたで、本人が所有している軽自動車など。ただし、障害の区分・級別によつては、該当しない場合があります。

なお、身体障害者が18歳未満または精神障害者の場合は、家族のかたの名義のものも対象となります。

② 本人が運転する軽自動車など。

なお、家族など生計を一にするかたや、障害者のみで構成されている世帯に属する身体障害者などを常時介護するかたが運転する軽自動車なども対象となります。

複数の車両を有している場合、身体障害者など1人につき1台が対象です。

障害者が通院、通学、通所、仕事のために使用する車に限ります。

申請期限・5月24日(火)  
[甲] 国税務課(内線212)

市民の善意

社会福祉協議会扱い

(株)エフエム秋田 車いす1台  
城西小学校 車いす1台  
渡辺慶造さん(大茂内) 10万円  
大館高校 ぞうきん  
立正佼成会法輪クラブ

ぞうきん、タオル  
大館市ボランティアセンター後援会 10万円

兜森登さん(獅子ヶ森1区) 30万円

大館商業高校 19、272円

## わんぱくスクール受講生募集 たくさんの仲間と色々な学習しよう

申・問 中央公民館 ☎42 4369

内容

花壇を作ろう、町並み探検、鳳凰山登山、そば打ち、クリスマスの飾りとケーキを作ろう、館外研修など

とき・6月25日(土)~18年2月18日(土)

土曜日に開催しますが、夏・冬休みは平日の場合もあります。

対象・小学4年生以上の児童・生徒

定員・25名(先着順)

受講料・500円(材料費は別に負担)

受け付け開始・5月16日(月)

あなたの力を貸してください

## 少年自然の家支援隊参加者募集

申・問 県立大館少年自然の家 ☎43 3175

教育や体験活動に関心があり、自然の家で子供たちの活動をサポートできる高校生以上のかたなら、どなたでもOK!

とき・1回目 5月14日(土)~15日(日)

日帰り参加も可能です。

ところ・県立大館自然の家(長根山)

内容・4回の講座で自然観察、野外活動(キャンプ、ゲーム、指導方法など)、2回目以降は、相談のうえ決定します。

講師・小畑敬三郎氏(秋田県キャンプ協会副会長)

持ち物・着替え、軍手、筆記具など

費用・2,340円(食費、シーツ代)

パソコンにチャレンジしませんか

## 60歳以上のパソコン講座(全4回)

申・問 中央公民館 ☎42 4369

内容・60歳以上の市民で、パソコン操作が初めてのかたを対象にしたパソコン講座です。

とき	ところ	受講料
6/13(月) ~16(木) 13:30~16:30	中央公民館	2,000円 (テキスト含む)

定員・10人(抽選により決定)

申し込み方法

はがきに住所、氏名(フリガナ)、年齢、電話番号を書いて、5月9日(月)必着で申し込みください。

あて先

〒017-0822 大館市字桜町南45-1

大館市立中央公民館

第1回初心者のためのパソコン講座

# ミュージックランチ vol.6

と き: 6月5日(日)

ところ: 市民文化会館  
正面広場

フリーマーケット同時開催  
出店者募集中!

- フリーマーケット  
..... 11時~13時
- ミュージックランチ  
..... 12時~12時40分
- モダンダンス  
..... 14時20分~15時

出演・大館ゴスペルクワイヤ他

入場料・無料

(フリーマーケットは  
1コマ(2m×2m)500円)  
申し込みは5月末日まで

※雨天の場合は、館内で行ないます。

申・問 市民文化会館  
☎49-7066



大館 平成17年5月1日号 (No.868)

発行/大館市 〒017-8555

秋田県大館市字中城20番地

☎0186(49)3111 FAX0186(49)1198

Eメールアドレスは info@city.odake.akita.jp

編集/総務部総務課広報広聴係(内線258)



吉田恭子(バイオリン)

と き  
7月2日(土)  
14時開演

と ころ  
市民文化会館  
中ホール



渡部玄一(チェロ)

●入場料 全席自由 2,000円  
高校生以下 1,000円

●発売開始 5月4日(水) 9時

プレイガイド いとく大館ショッピングセンター  
又久書店(大町店、清水町店)  
市民文化会館

申・問 市民文化会館 ☎49-7066



白石光隆(ピアノ)

## スポーツラリー in DOME'05



今年も大館樹海ドームを無料開放します。  
ご家族、友達同士でスポーツを楽しみませんか。  
用具を用意していますので、お気軽にいらしてください。  
いろんなフリーマーケットも出店します。

と き: 5月5日(木)  
10時~16時

内 容: スポーツ体験エリア  
幼児のプレイエリア  
フリーマーケットエリア

※スポーツ用具などを用意しています。

申・問 大館樹海ドーム ☎45-2500

## オーケストラ公演決定 東京都交響楽団

大館市合併記念事業  
宝くじ文化公演



金聖響(指揮)



村治香織(ギタリスト)

金聖響指揮の東京都交響楽団に村治香織を迎える豪華なラインナップ  
宝くじの助成により、通常の半額以下の料金でお楽しみいただけます。

と き: 8月6日(土) 14時30分開場 15時開演  
と ころ: 市民文化会館大ホール

入場料: 全席自由3,000円 高校生以下1,500円

※未就学児入場不可

発売開始: 5月14日(土) 9時

プレイガイド いとく大館ショッピングセンター、市民文化会館 申・問 市民文化会館 ☎49-7066



大館市は環境マネジメントシステムの国際規格「ISO14001」を認証取得しています。

### 人のうごき

( )は前年同月比

◆人口 65,000人 (-675)  
男 30,408人 (-360)  
女 34,592人 (-315)

◆世帯数 24,347世帯 (+53)

平成17年4月1日現在